

1. Варианты лаковых покрытий:

Эмаль

2. Фасад:

С пленкой МДФ

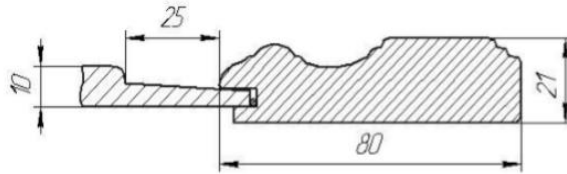

Со стеклом

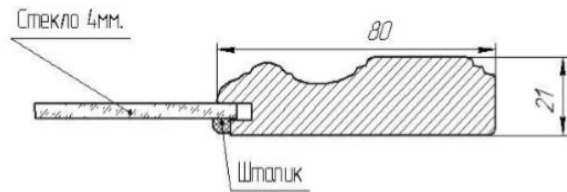

Крепление стекла на штапик

Ширина обвязки – 80 мм

Толщина фасада – 21 мм

Материал обвязки - береза

Филенка МДФ10

3. Виды:

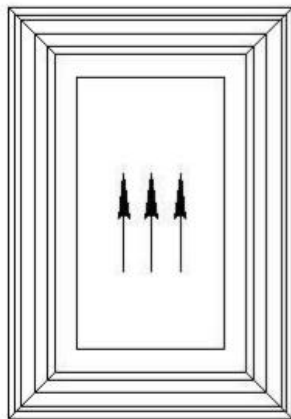

С филенкой(ДГ)

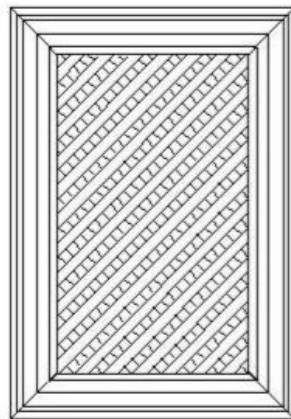

С решеткой(ДГВ)

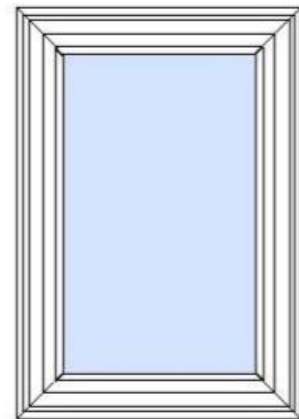

Со стеклом(ДС)

С филенкой из МДФ, со стеклом :

По высоте от 284 мм до 1400 мм включительно;

По ширине от 246мм до 900 мм включительно.

С решеткой:

По высоте от 284 мм до 1400 мм включительно;

По ширине от 246мм до 600 мм включительно.

**4. Радиусный фасад:
Выпуклый(ДГК или ДСК):**

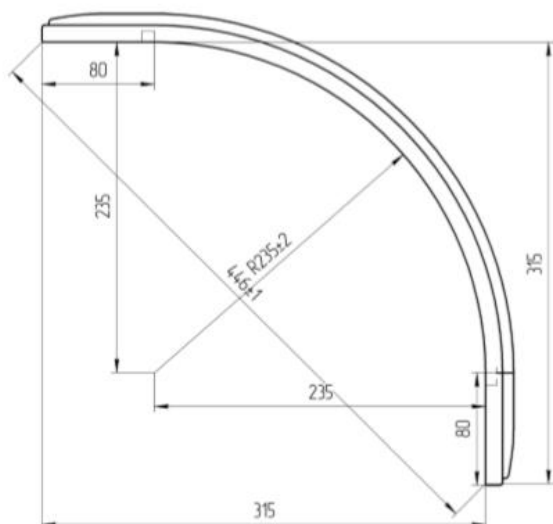

Производятся с плоской филенкой 4 мм, с гнутым стеклом 4мм.

Материал филенки Фанера 3,0 мм+Шпон березы

Допустимые размеры:

По высоте 716 мм, 908 мм и 956 мм .

5. Накладка для ящика(НДЯ):

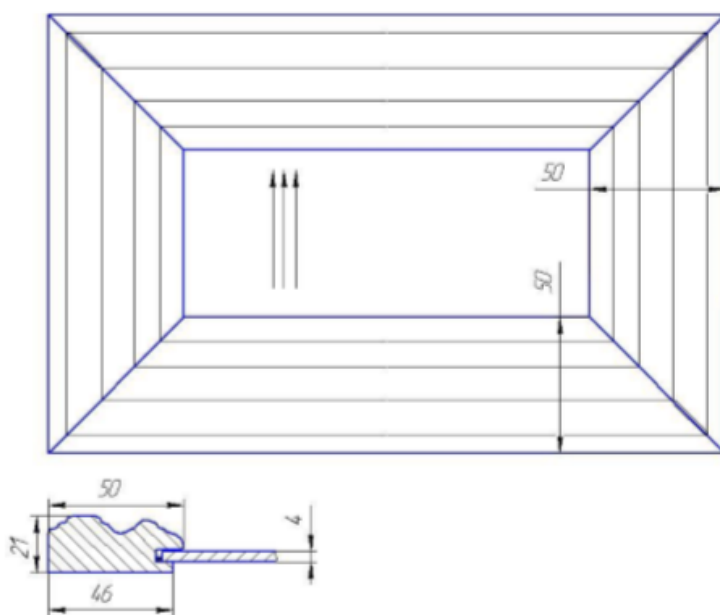

Материал обвязки: береза

Производится с филенкой . Материал филенки ХДФ3+Шпон березы

Допустимые размеры:

По высоте от 116 до 284 мм ;

По ширине от 146 до 900 мм включительно.